

## Schiedel ICS

*Dubbelwandig geïsoleerd schoorsteensysteem  
voor toepassingen met gas, olie, hout en andere vaste brandstoffen*



# INHOUD

SCHIEDEL	03
SYSTEEMOVERZICHT	04
ONTWERPGIDS	05 / 06
SYSTEEMONDERDELEN	07
PRODUCTOVERZICHT	08 / 21
EEN ECHTE SERVICE-ERVARING	26





# SCHIEDEL -

## UITMUNTENDE STIJL EN PRESTATIES IN STAAL

Schiedel is een toonaangevende fabrikant en leverancier van geprefabriceerde schoorsteensystemen in Europa met de breedste keuze aan schoorsteen- en rookafvoerproducten. Schiedel neemt het voortouw op het gebied van product- en service-innovatie, met systemen en oplossingen die betrouwbaar, innovatief en rendabel zijn. Onze producten voldoen aan de strengste normen op het gebied van ontwerp, productie en prestaties wereldwijd. Ze zijn CE-gecertificeerd in overeenstemming met EN 1856-1 en vervaardigd volgens de BS EN ISO 9001-2000-kwaliteitscontrolesystemen.



Schiedel streeft er altijd naar om de hoogste kwaliteit te leveren aan zijn klanten wereldwijd, met topproducten, een uitmuntende techniek en een uitstekende dienstverlening. Kortom, een ongeëvenaarde ervaring voor onze klanten. De basis is onze doorgedreven interne technische knowhow die we de laatste decennia hebben opgebouwd en onze eigen productie, die voor meer dan 90 % in onze Europese fabrieken gebeurt. Alle producten van Schiedel zijn gecertificeerd in overeenstemming met Europese en lokale normen.



# Schiedel ICS

## Systemoverzicht

<b>Productomschrijving</b>	Dubbelwandig geïsoleerde schoorsteen-systeem voor alle reguliere verwarmingsketels, kachels en haarden voor woningen en niet-residentiële toepassingen
<b>Installatie</b>	Buiten of in een gebouw
<b>Brandstoffen</b>	Gas, olie, vaste brandstof
<b>Bedrijfstemperatuur</b>	≤ 600 °C (≤ 200 °C bij overdruk)
<b>Werkingswijze</b>	- Onderdruk (N1 ≤ 40 Pa) - Overdruk (P1 ≤ 200 Pa) met dichtingen - voor gas (viton of silicone) - voor olie (viton) - nat (gas, olie) / droog (gas, olie, vaste brandstof)
<b>Materiaal binnenbekleding</b>	EN 1.4404 (AISI 316L)
<b>Materiaal buitenste behuizing</b>	EN 1.4301 (AISI 304)
<b>Isolatietype</b>	Superwool Plus-bekleding (Ø80-Ø950) Minerale wol (Ø80-Ø250)
<b>Isolatie-densiteit</b>	Superwool Plus 96 kg/m <sup>3</sup> Minerale wol 170 kg/m <sup>3</sup>
<b>Thermische weerstand</b>	0.37 m <sup>2</sup> K/W gemeten bij 200°C met Ø200mm
<b>Gemiddelde ruwheid</b>	1,0 mm volgens EN 13384-1

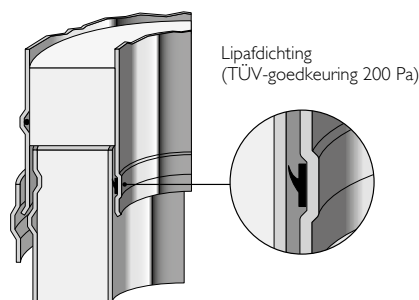
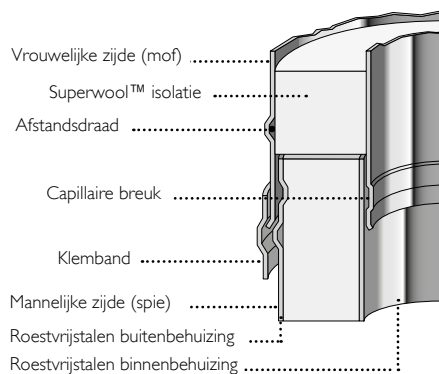

### Verbindingsrookkanaal

<b>CE certificaatnummer EN 1856-2:</b>	<b>CE markering EN 1856-2:</b>
0036 - CPR - 91236 - 041	T450 N1 D V2 L50050 G100 M

### Systemeschoorsteen

<b>CE certificaatnummer EN 1856-1:</b>	<b>CE markering EN 1856-1</b>
0036 - CPR - 91236 - 001	T200 P1 W V2 L50050 O00
	T450 N1 W V2 L50060 GXX
	T450 N1 D V3 L50050 GXX
	T600 N1 W V2 L50050 G75
	T600 N1 D V3 L50050 G75

## Systemkenmerken:

- Eenvoudig push-fit verbindingssysteem, vastgezet met klemband
- Geavanceerd, corrosiebestendig ontwerp
- Met laser gelaste 316L roestvrijstalen binnenbekleding en roestvrijstalen behuizing
- Capillaire breuk voorkomt dat vocht in aanraking met de isolatie komt
- Lage temperatuur buitenste behuizing
- Ruime invoerranden aan binnen- en buitenbuis om gemakkelijk te verbinden
- Eenvoudige ombouw voor condensatietoepassingen met dichting
- Bereik Ø80-950mm

## Toepassingsgebied:

- ICS is een dubbelwandig geïsoleerd systeem voor open en gesloten kachels, open haarden en toepassingen met verschillende type brandstoffen in woningen en kleine commerciële gebouwen met een continue bedrijfstemperatuur tot maximum 600°C.
- Door een lipafdichting op elk mannelijk component van de isolatie te zetten, creëert u een dubbelwandig geïsoleerde systemeschoorsteen die ontworpen is voor gas- en olietoestellen met een continue bedrijfstemperatuur tot 200 °C en overdruk tot 200 Pa aan de uitvoer van het toestel.

# Schiedel ICS

## Ontwerpgids

### Verplichte eisen

Het systeem moet worden geïnstalleerd conform de Europese normen, de nationale bouwvoorschriften en de instructies van de fabrikant die in de documentatie worden beschreven. Behalve de algemene instructies moeten ook specifieke instructies worden nageleefd afhankelijk van het type toestel waarop het systeem is aangesloten. Raadpleeg altijd de installatie-instructies van de fabrikant van de boiler voor meer informatie. Let zeker op de maximaal toegelaten lengte van de pijp van het rookgassysteem (u vindt die informatie in de installatiehandleiding van het toestel). In sommige gevallen moet een speciale toesteladapter worden gebruikt om het toestel op het ICS schoorsteensysteem aan te sluiten. Alleen een bevoegde installateur mag de aansluiting op het toestel uitvoeren.

### Schoorsteendiameter

De grootte van de schoorsteen moet overeenstemmen met de aanbevelingen van de fabrikant van het toestel. De operationele vereisten van het toestel en de configuratie van het rookgas moeten qua afmetingen van het rookgaskanaal voldoen aan de eisen van EN13384-1 bij afzonderlijke toestellen en van EN13384-2 bij meerdere toestellen.

### Schoorsteentraject

De schoorsteen moet in zijn verticale gedeelte zo recht mogelijk verlopen, omdat hiermee de stroming van de rookgassen wordt ondersteund.

### Afstand tot brandbare materialen

Het is van essentieel belang dat de correcte afstand ten opzichte van het brandbare materiaal wordt nageleefd (zie hiervoor de bouwvoorschriften). ICS is geschikt voor gebruik met toestellen die op lage temperaturen of condenserend werken in toepassingen waarbij de rookgastemperaturen onder 200 °C blijven.

### Inkapseling/Schachten

Op de plaatsen waar de schoorsteen doorheen een deel van het gebouw wordt geleid dat zich niet in hetzelfde brandcompartiment bevindt of waar een risico bestaat dat de schoorsteen in aanraking komt met brandbare materialen, moet de schoorsteen op een gepaste manier worden afgeschermd, zodat het geheel aan de bouwvoorschriften beantwoordt. De minimale afstand ten opzichte van brandbaar materiaal (inclusief de isolatie van zolders) moet worden nageleefd.

### Inspectie

In overeenstemming met de nationale voorschriften moeten de nodige maatregelen worden getroffen opdat het systeem gemakkelijk toegankelijk is voor inspecties en eventuele reiniging. Hierbij moeten de nationale bouwvoorschriften en de eisen van de toepasselijke Europese of nationale norm worden nageleefd.

### Voorzieningen voor afvoer van condensaat

Bij condensatietoestellen moet het condensaat regelmatig worden afgevoerd. Kies geschikte componenten voor die afvoer (die meestal op het laagste punt van de schoorsteenpijp worden gemonteerd) en sluit ze aan op het afvoersysteem. Raadpleeg zeker de nationale en de plaatselijke voorschriften met betrekking tot de eventueel vereiste neutralisatie van het condensaat voordat u het bestaande afvoersysteem aansluit.

### Aansluiting toestel/schoorsteen (volgens de aanbevelingen van de fabrikant van het toestel)

Het toestel mag alleen met behulp van een geschikte aansluiting worden aangesloten. Elke aansluiting van het rookkanaal op de schoorsteen moet gebeuren binnen hetzelfde appartement waar het toestel is opgesteld. Er is een minimale hellingshoek van 2,5° nodig om het condensaat op een correcte manier af te voeren.



# Schiedel ICS

## Ontwerpgids



### Ondersteuningsonderdelen

Door zijn gewicht vraagt een schoorsteensysteem aparte ondersteuning. Het gewicht van de schoorsteen kan worden ondersteund vanaf de vloer met behulp van een bodemplaat of een vloersteun; vanaf de muur met behulp van muurplaten met zijplaten of draagbeugels; of vanaf de eerste verdieping met behulp van een steunplaat bevestigd op de vloer-/plafondbalken.

Muurbeugels hebben geen draagkracht en bieden enkel laterale steun. Bekijk de belastingstabellen voor alle informatie over de maximale belastingen.

### Eisen met betrekking tot de uitmonding van het rookgassysteem

Rookgasafvoeruitgangen van gastoestellen zijn onderworpen aan EN 15287-1. Bijlage M bevat aanbevelingen voor de meest voorkomende plaatsingssituaties. Bij aangrenzende hogere constructies en dakramen kan een grotere hoogte nodig zijn.

Als er verschillende schoorstenen naast elkaar worden gebruikt, moeten de eindstukken op dezelfde hoogte worden geplaatst en moet u de minimumafstand tussen de afzonderlijke schoorstenen respecteren. Raadpleeg ook de eisen voor de uitgang van de lucht-/rookgasafvoerpijp die vermeld zijn in de installatievoorschriften van het aangesloten toestel.

### Bescherming tegen bliksem

Rookgasafvoersystemen van roestvrij staal kunnen worden beschadigd door de bliksem. Als een gebouw een bliksemafleidercircuit of aardingscircuit heeft, zorg er dan voor dat het rookgasafvoersysteem erop is aangesloten.

### Vrijstaande hoogte boven het dak

Als de afvoerpijp boven het dak uitkomt en de hoogte boven de laatste steun of boven het dak meer dan 1,5 m bedraagt, dient u een spankabelbeugel te gebruiken. Gebruik deze vervolgens om de 1,5m in combinatie met spankabels of stevige steunen (voorzien door derden). Anderzijds kunt u tot 3 m hoog gaan zonder steun door bredere klembanden te gebruiken op de verbinding vlak onder de laatste steun en op elke bovenliggende verbinding.

# Schiedel ICS

## Systemonderdelen

- 1a Voetstuk voor vloermontage
- 1e Grondplaat voor vloermontage
- 1f Grondplaat condensafvoer naar beneden
- 1h Zijplaten voor wandmontage
- 1i Verlengde muurconsole (paar)
- 1k Steunplaat
- 1l Condensaatopvangbak met afvoer
- 2a Reinigingsdeuraansluiting, rechthoekig
- 2c Reinigingsdeuraansluiting, rond
- 3a T-aansluitstuk 90°
- 3c T-aansluitstuk 45°
- 3g Aansluitingsovergang
- 5a Buiselement 1000 mm
- 5b Buiselement 500 mm
- 5c Buiselement 250 mm
- 5d Buiselement 200 mm
- 6a Muurbeugel
- 6b Verlenging voor muurbeugel 'W'
- 6c Verlenging voor muurbeugel 'L'
- 7a Dakdoorvoer 16°-25°
- 7b Dakdoorvoer 26°-35°
- 7c Dakdoorvoer 36°-45°
- 7d Dakdoorvoer 0°
- 7f Stormkraag
- 8a Conisch eindstuk
- 8b Regenkap met vonkenvanger
- 11a Statische klemband
- 11b Spankabelbeugel
- 12a Bocht 15°
- 12b Bocht 30°

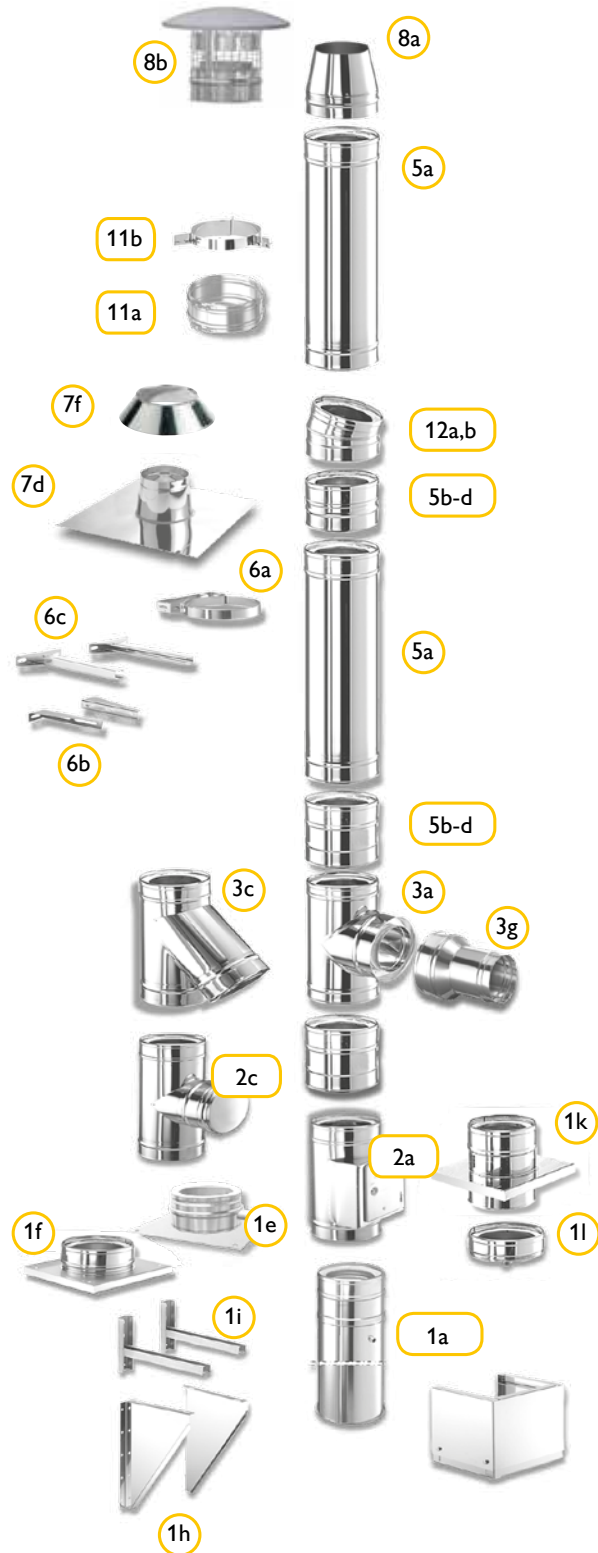

# Schiedel ICS

## Productoverzicht

Int Ø mm	80	100	130	150	180	200	250	300	350
----------	----	-----	-----	-----	-----	-----	-----	-----	-----



### Verkortbaar voetstuk voor vloermontage, zijdelingse afvoer

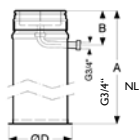

Art.-Nr.	101328	101329	100994	100995	100996	100997	100998	100999	101000
Gewicht kg/Stk.	2,41	2,71	3,05	3,44	4,07	4,51	5,69	7,01	8,44
Nuttige lengte (NL)	1045	1045	1045	1045	1045	1045	1045	1045	1045
B	160	160	160	160	160	160	160	160	160
Ø D	176	196	226	246	276	296	346	401	419

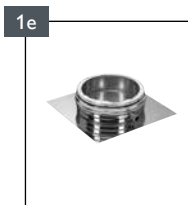

### Grondplaat voor vloermontage, zijdelingse afvoer

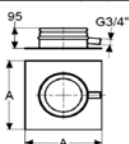

Art.-Nr.	101320	101321	100987	100988	100989	100990	100991	100992	100993
Gewicht kg/Stk.	1,17	1,28	1,82	1,95	2,16	3,08	3,31	4,68	5,83
Nuttige lengte (NL)	95	95	95	95	95	95	95	95	95
A NEU	200	200	250	250	250	333	350	400	450



### Grondplaat voor wandmontage, afvoer onderaan

Wandmontage: op pos.1h,1i

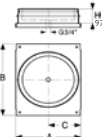

Art.-Nr.	101014	101015	101016	101017	101018	101019	101020	101021	101022
Gewicht kg/Stk.	1,34	1,68	2,19	2,53	3,03	3,37	4,22	5,06	5,90
Nuttige lengte (NL)	97	97	97	97	97	97	97	97	97
A	188	208	238	258	278	285	335	385	435
B	256	276	306	326	356	353	403	453	503



### Zijplaten voor wandmontage\*

past op pos. 1f, 1k  
Muurafstand 50 mm

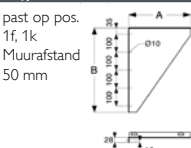

Art.-Nr.	101042	101043	101044	101045	101046	101047	101048	101049	101050
Gewicht kg/Stk.	2,20	2,39	2,85	3,14	3,32	3,54	3,72	4,00	5,40
A	220	240	270	290	310	315	365	415	465
B	470	470	470	470	470	470	470	470	670



### Verlengde muurconsole (paar)\*

past op pos. 1f, 1k

Uitvoering bij type 325 en 475:

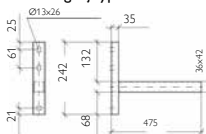

Uitvoering bij type 570 tot type 1504:

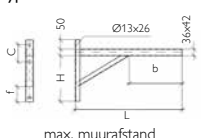

max. muurafstand

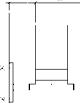

max. muurafstand bij

"Type 325"	157	137	107	87	—	—	—	—	—
Art.-Nr.	101742	101742	101742	101742	—	—	—	—	—
"Type 475"	307	287	257	237	217	207	157	107	—
Art.-Nr.	101743	101743	101743	101743	101743	101743	101743	101743	—
"Type 570"	402	382	352	332	312	302	252	202	152
Art.-Nr.	101744	101744	101744	101744	101744	101744	101744	101744	101744
"Type 620"	452	432	402	382	362	352	302	252	202
Art.-Nr.	101745	101745	101745	101745	101745	101745	101745	101745	101745
"Type 720"	552	532	502	482	462	452	402	352	302
Art.-Nr.	101746	101746	101746	101746	101746	101746	101746	101746	101746
"Type 820"	652	632	602	582	562	552	502	452	402
Art.-Nr.	101747	101747	101747	101747	101747	101747	101747	101747	101747
"Type 1004"	836	816	786	766	746	736	686	636	586
Art.-Nr.	101748	101748	101748	101748	101748	101748	101748	101748	101748
"Type 1120"	952	932	902	882	862	852	802	752	702
Art.-Nr.	101749	101749	101749	101749	101749	101749	101749	101749	101749
"Type 1304"	1136	1116	1086	1066	1046	1036	986	936	886
Art.-Nr.	101750	101750	101750	101750	101750	101750	101750	101750	101750

Bevestigingsmateriaal aan bouw (afhankelijk van ondergrond)

Type = L	H	b	c	f
570	238	139	91	100
620	238	189	91	100
720	238	289	91	100
820	288	390	91	70
1004	288	390	91	70
1120	338	364	91	70
1304	358	428	120	70

\* Opmerking: Hou steeds rekening met de technische gegevens van de plugfabrikant!

Maten in mm



# Schiedel ICS

Int Ø	80	100	130	150	180	200	250	300	350
-------	----	-----	-----	-----	-----	-----	-----	-----	-----

1k



## Steunplaat

(zie aanwijzingen in sterkteberekening)

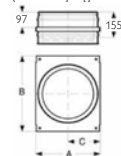

Art.-Nr.	101070	101071	101072	101073	101074	101075	101076	101077	101078
Gewicht kg/Stk.	1,65	2,07	2,69	3,11	3,73	4,15	5,19	6,22	7,26
Nuttige lengte (NL)	155	155	155	155	155	155	155	155	155
A	188	208	238	258	278	285	335	385	435
B	256	276	306	326	356	353	403	453	503

1l



## Condensaatopvangbak met afvoer

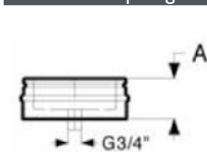

Art.-Nr.	101028	101029	101030	101031	101032	101033	101034	101035	101036
Gewicht kg/Stk.	1,01	1,36	1,70	1,94	2,33	2,61	3,36	4,09	4,70
A	95	95	95	95	95	95	95	95	95

1m



## Vertrekplaat om schoorsteen te verlengen

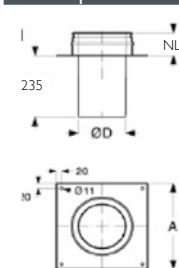

Art.-Nr.	104394	101001	101002	101003	101004	101005	101006	101007	101008
Gewicht kg/Stk.	2,36	2,77	3,38	3,79	4,40	4,82	5,87	6,98	8,07
Nuttige lengte (NL)	97	97	97	97	97	97	97	97	97
A	250	270	300	320	350	370	420	475	525
ØD (buiten)	78	98	128	148	178	198	248	298	348

- Om bestaande, oudere schoorsteensystemen te verlengen
- Bevestiging aan bouw
- Onderdruk, FE

2a



## Reinigingsdeuraansluiting rechthoekig, met condensgroef - onderdruk



Art.-Nr.	—	—	100920	100921	100922	100923	100924	100925	100926
Gewicht kg/Stk.			4,75	5,00	5,50	5,81	6,74	7,59	8,48
Nuttige lengte (NL)			455	455	455	455	455	455	455

2c



## Reinigingsdeuraansluiting vaste brandstof, met condensgroef

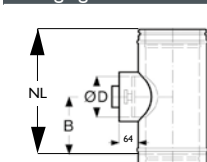

Art.-Nr.	101305	101306	100907	100908	100909	100910	100912	100913	100914
Gewicht kg/Stk.	1,97	2,27	1,76	2,21	2,46	4,19	6,88	7,73	9,16
Nuttige lengte (NL)	288	288	288	305	305	355	455	485	535
B	121	121	121	130	130	155	205	225	253
Ø D	80	100	130	150	150	200	250	300	300

2d



## Reinigingsdeuraansluiting olie, gas, met condensgroef

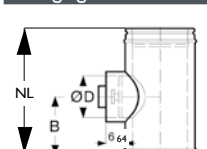

Art.-Nr.	100893	100894	100895	100896	100897	100898	100899	100900	100901
Gewicht kg/Stk.	1,97	2,27	1,76	2,21	2,46	4,19	6,88	7,73	9,16
Nuttige lengte (NL)	288	288	288	305	305	355	455	485	535
B	121	121	121	130	130	155	205	225	253
Ø D	80	100	130	150	150	200	250	300	300

Maten in mm

# Schiedel ICS

## Productoverzicht

Int Ø	80	100	130	150	180	200	250	300	350
-------	----	-----	-----	-----	-----	-----	-----	-----	-----



T-aansluitstuk 90°, met condensgroef

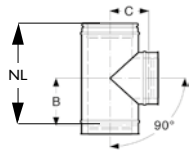

Art.-Nr.	100879	100880	100881	100882	100883	100884	100885	100886	100887
Gewicht kg/Stk.	1,63	1,95	3,42	3,88	4,57	5,04	6,56	7,90	10,39
Nuttige lengte (NL)	291	291	455	455	455	455	455	480	530
B	126	126	209	209	209	209	209	222	247
C	105	115	130	140	155	165	190	205	240



T-aansluitstuk 85°, met condensgroef

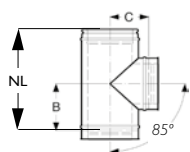

Art.-Nr.	100865	100866	100867	100868	100869	100870	100871	100872	100873
Gewicht kg/Stk.	1,63	1,95	3,42	3,88	4,57	5,04	6,56	7,90	10,39
Nuttige lengte (NL)	291	291	455	455	455	455	455	490	540
B	132	132	215	216	216	217	220	245	273
C	112	123	139	150	167	178	220	234	270



T-aansluitstuk 45°, met condensgroef

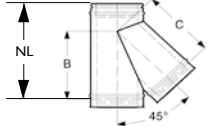

Art.-Nr.	100851	100852	100853	100854	100855	100856	100857	100858	100859
Gewicht kg/Stk.	1,85	2,47	4,11	4,63	5,37	6,80	8,61	11,53	14,78
Nuttige lengte (NL)	330	355	455	455	455	530	560	623	697
B	218	246	328	329	322	378	413	472	530
C	219	245	328	328	325	376	410	469	530



T-aansluitstuk 90° met ronde reinigungsdeuraansluiting, voor vaste brandstof

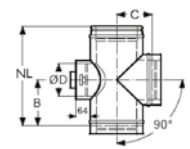

Art.-Nr.	—	—	101308	101309	101310	101311	101313	101314	—
Gewicht kg/Stk.	—	—	3,83	4,34	5,12	5,64	7,34	7,90	—
Nuttige lengte (NL)	—	—	455	455	455	455	455	485	—
B	—	—	206	206	206	206	206	228	—
C	—	—	130	140	155	165	190	215	—
Ø D	—	—	130	150	150	150	150	200	—



T-aansluitstuk 90° met ronde reinigungsdeuraansluiting, voor olie en gas

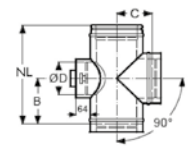

Art.-Nr.	—	—	100932	100933	100934	100935	100936	100937	—
Gewicht kg/Stk.	—	—	3,83	4,34	5,12	5,64	7,34	7,90	—
Nuttige lengte (NL)	—	—	455	455	455	455	455	485	—
B	—	—	206	206	206	206	206	228	—
C	—	—	130	140	155	165	190	215	—
Ø D	—	—	130	150	150	150	150	200	—



Aansluitingsovergang PPL naar ICS

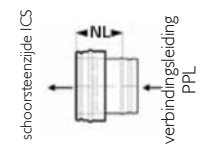

Art.-Nr.	101176	101177	101178	101179	101180	101181	101182	101183	101184
Gewicht kg/Stk.	0,47	0,57	0,71	0,81	0,95	1,04	1,28	1,51	1,77
Nuttige lengte (NL)	150	150	150	150	150	150	150	150	150

Bij overgang naar Prima Plus een klemband gebruiken - zie Prima Plus  
Past op ICS  
Overgang van ICS (schoorsteen) naar Prima Plus verbinding sleiding

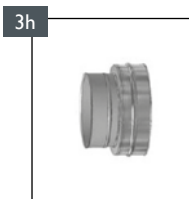

Aansluitingsovergang ICS naar PPL

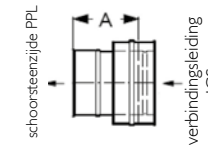

Art.-Nr.	101190	101191	101192	101193	101194	101195	101196	101197	101198
Gewicht kg/Stk.	0,47	0,57	0,71	0,81	0,95	1,04	1,28	1,51	1,72
A	155	155	155	155	155	155	155	155	155

Past op Prima Plus  
Overgang van Prima Plus (schoorsteen) naar ICS-verbinding sleiding

Maten in mm

# Schiedel ICS

Int Ø	80	100	130	150	180	200	250	300	350
-------	----	-----	-----	-----	-----	-----	-----	-----	-----

3i



### Uitbreiding ICS op ICS

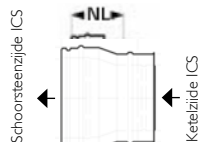

Aansluitings-Ø van de stookplaats									
Art.-Nr. Ø 80	—	101890	—	—	—	—	—	—	—
Art.-Nr. Ø 100	—	—	101891	—	—	—	—	—	—
Art.-Nr. Ø 130	—	—	—	101892	—	—	—	—	—
Art.-Nr. Ø 150	—	—	—	—	101893	—	—	—	—
Art.-Nr. Ø 180	—	—	—	—	—	101894	—	—	—
Art.-Nr. Ø 200	—	—	—	—	—	—	—	—	—
Nuttige lengte (NL)		180	180	180	180	180			

3j



### Enkelwandige aansluitovergang, verkortbaar

past op pos. 3a-3d  
Aansluiting op ovenbuis  
of externe buis  
(als verbindingsleiding)  
Nuttige lengte 325 mm

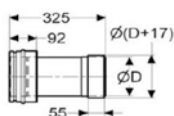

Aansluitings-Ø van de stookplaats									
Art.-Nr. Ø 80	—	137877	132178	—	—	—	—	—	—
Art.-Nr. Ø 100	—	101168	104479	—	—	—	—	—	—
Art.-Nr. Ø 120	—	—	104480	104482	—	—	—	—	—
Art.-Nr. Ø 130	—	—	101169	101170	132179	—	—	—	—
Art.-Nr. Ø 150	—	—	104481	101171	101172	132180	—	—	—
Art.-Nr. Ø 160	—	—	—	104483	104485	132181	—	—	—
Art.-Nr. Ø 180	—	—	—	104484	101173	101174	—	—	—
Art.-Nr. Ø 200	—	—	—	—	104486	101175	—	—	—
Art.-Nr. Ø 250	—	—	—	—	—	—	132182	—	—
Art.-Nr. Ø 300	—	—	—	—	—	—	—	132183	—
Gewicht kg/Stk.		1,20	1,41	1,49	1,67	1,81			

4a



### Dubbelwandige aansluitovergang, geïsoleerd, aanpasbaar

Nuttige lengte 390-475 mm

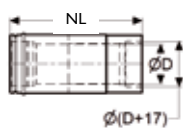

Aansluitings-Ø van de stookplaats									
Art.-Nr. Ø 130	—	—	104487	104488	—	—	—	—	—
Art.-Nr. Ø 150	—	—	—	104489	104491	104493	—	—	—
Art.-Nr. Ø 180	—	—	—	104490	104492	104494	—	—	—
Art.-Nr. Ø 200	—	—	—	—	—	104495	—	—	—

4b



### Dubbelwandige aansluitovergang, kort

Nuttige lengte 143 mm

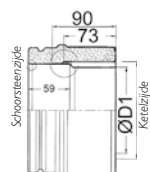

Aansluitings-Ø van de stookplaats									
Art.-Nr. Ø 80	—	—	101365	—	—	—	—	—	—
Art.-Nr. Ø 100	—	—	101366	113202	—	—	—	—	—
Art.-Nr. Ø 120	—	—	137258	137259	—	—	—	—	—
Art.-Nr. Ø 130	—	—	101362	101367	132202	—	—	—	—
Art.-Nr. Ø 150	—	—	—	101363	101368	114832	—	—	—
Art.-Nr. Ø 160	—	—	—	132203	114372	114829	—	—	—
Art.-Nr. Ø 180	—	—	—	132204	101364	132201	—	—	—
Art.-Nr. Ø 200	—	—	—	—	—	115021	—	—	—
Art.-Nr. Ø 250	—	—	—	—	—	—	132199	—	—
Art.-Nr. Ø 300	—	—	—	—	—	—	—	132200	—

Maten in mm

# Schiedel ICS

## Productoverzicht

Int Ø	80	100	130	150	180	200	250	300	350
-------	----	-----	-----	-----	-----	-----	-----	-----	-----

4c



### Dubbelwandige aansluitovergang, geïsoleerd, verkortbaar

Nuttige lengte 450 mm

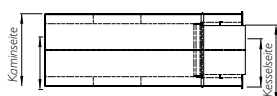

Aansluitings-Ø van de stookplaats									
Art.-Nr.	Ø 80	—	—	132190	—	—	—	—	—
Art.-Nr.	Ø 100	—	—	132191	132192	—	—	—	—
Art.-Nr.	Ø 130	—	—	137906	132187	132193	—	—	—
Art.-Nr.	Ø 150	—	—	—	137907	132194	132195	—	—
Art.-Nr.	Ø 160	—	—	—	132197	132188	132196	—	—
Art.-Nr.	Ø 180	—	—	—	132198	137908	132189	—	—
Art.-Nr.	Ø 200	—	—	—	—	—	132184	—	—
Art.-Nr.	Ø 250	—	—	—	—	—	—	132185	—
Art.-Nr.	Ø 300	—	—	—	—	—	—	—	132186

5a



### Buiselement 1000 mm (incl. klemband)\*, nuttige lengte (NL) 955



Art.-Nr.	100698	100699	100700	100701	100702	100703	100705		
Mineral fiber flocks									
Art.-Nr.	116493	117091	117623	117960	118311	118468	113605	100706	100707
Superwool Plus blanket									
Gewicht kg/Stk.	3,99	4,73	5,84	6,58	7,69	8,43	10,28	12,08	13,96

5b



### Buiselement 500 mm (incl. klemband)\*, nuttige lengte (NL) 455



Art.-Nr.	100684	100685	100686	100687	100688	100689	100690		
Mineral fiber flocks									
Art.-Nr.	113542	114693	115393	115902	116368	116715	117321	100691	100692
Superwool Plus blanket									
Gewicht kg/Stk.	1,98	2,34	2,89	3,26	3,8	4,17	5,09	5,97	6,90

5c



### Buiselement 250 mm (incl. klemband)\*, nuttige lengte (NL) 205



Art.-Nr.	100670	100671	100672	100673	100674	100675	100676	100677	100678
Gewicht kg/Stk.	0,97	1,15	1,42	1,59	1,86	2,04	2,49	2,92	3,37

5d



### Buiselement 200mm (incl. klemband)\*, nuttige lengte (NL) 155



Art.-Nr.	100656	100657	100658	100659	100660	100661	100662	100663	100664
Gewicht kg/Stk.	0,77	0,91	1,12	1,26	1,47	1,61	1,97	2,31	2,67

5e



### Dichtingsring uit silicone voor overdruk bij stoken op gas

Art.-Nr.	101814	101815	101816	101817	101818	101819	101820	101277	101278
----------	--------	--------	--------	--------	--------	--------	--------	--------	--------

Kleur dichting: zwart - WAARSCHUWING: Dichtingsringen moeten verplicht met kunststoflijm worden ingevet

Maten in mm

\*Alle buiselementen kunnen aan de onderste koppeling worden verkort.



# Schiedel ICS

Int Ø	80	100	130	150	180	200	250	300	350
-------	----	-----	-----	-----	-----	-----	-----	-----	-----

5f

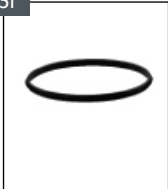

### Dichtingsring uit Viton voor overdruk bij stoken op olie of gas

Art.-Nr.	101821	101822	101824	101825	101826	101827	101828	101829	101284

Kleur dichting: bruin - WAARSCHUWING: Dichtingsringen moeten verplicht met kunststoflijmiddel worden ingevet

6a



### Versterkte muurbeugel (muurafstand 50 mm)

- minstens elke 4 m monteren  
- te verlengen met Pos. 6b, 6c

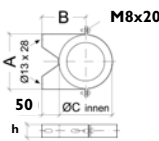

Art.-Nr.	101263	101264	101265	101266	101267	101268	101269	101270	101271
Gewicht kg/Stk.	0,40	0,45	0,70	0,75	0,80	0,90	0,95	1,90	3,50
ØC binnen	131,1	151,1	181,1	201,1	231,1	251,1	301,1	350,4	400,4
A	138	158	188	208	238	258	308	358	412
B	116	126	141	151	166	176	201	225	250
h	36	36	36	36	36	36	36	60	60

Bevestigingsmateriaal aan bouw (afhankelijk van ondergrond)

6b



### Verlenging muurbeugel 'W'

past op muurbeugel (6a)  
Bevestigingsmateriaal aan bouw (afhankelijk van ondergrond)

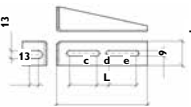

min. muurafstand bij "Type W1"									
	55	55	55	55	55				
max. muurafstand bij "Type W1"									
	100	100	100	100	100				
Art.-Nr.	101735	101735	101735	101735	101735	—	—	—	—
max. muurafstand bij "Type W2"									
						114	114	114	
Art.-Nr.	—	—	—	—	—	101736	101736	101736	—
max. muurafstand bij "Type W3"									
									122
Art.-Nr.	—	—	—	—	—	—	—	—	101737

Type	L	c	d	e	b
W1	130	50	16	35	36
W2	176	60	25	60	36
W3	250	65	88	65	60

6c



### Verlenging Muurbeugel 'L'

past op muurbeugel (6a)  
Bevestigingsmateriaal aan bouw (afhankelijk van ondergrond)

Muurbevestiging L1-L4

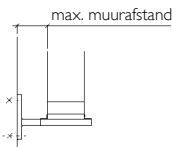
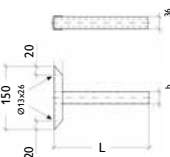

min. muurafstand bij "Type L1"									
	80	100	100	100	100	100	100	100	100
max. muurafstand bij "Type L1"									
	250	250	250	250	250	250	220	220	160
Art.-Nr.	101738	101738	101738	101738	101738	101738	101738	101738	101738
max. muurafstand bij "Type L2"									
	440	440	440	440	440	440	370	370	310
Art.-Nr.	101739	101739	101739	101739	101739	101739	101739	101739	101739
max. muurafstand bij "Type L3"									
	500	500	500	500	500	500	470	470	410
Art.-Nr.	101740	101740	101740	101740	101740	101740	101740	101740	101740
max. muurafstand bij "Type L4"									
	700	700	700	700	700	700	670	670	610
Art.-Nr.	101741	101741	101741	101741	101741	101741	101741	101741	101741

Muurbevestiging L5 und L6

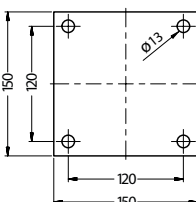

Typ	L	b
L1	302,5	32
L2	452,5	32
L3	552,5	42
L4	752,5	42
L5	1064,0	48
L6	1279,0	48

max. muurafstand bij "Type L5"									
	1010	1010	1010	1010	1010	1010	980	980	920
Art.-Nr.	131641	131641	131641	131641	131641	131641	131641	131641	131641
max. muurafstand bij "Type L6"									
	1225	1225	1225	1225	1225	1225	1195	1195	1135
Art.-Nr.	131642	131642	131642	131642	131642	131642	131642	131642	131642

Maten in mm

# Schiedel ICS

## Productoverzicht

Int Ø	80	100	130	150	180	200	250	300	350
-------	----	-----	-----	-----	-----	-----	-----	-----	-----

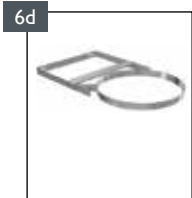

**Muurbeugel (verstelbaar) 75-300 mm**

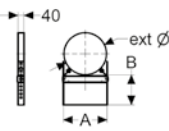

Art.-Nr.	111531	111703	103852	103853	103854	112635	112894	113134	113365
Gewicht kg/Stk.	1,12	1,28	1,51	1,66	1,89	2,03	2,28	2,52	2,75
A	138	158	188	208	238	258	308	358	408
B	75 - 300	75 - 300	75 - 300	75 - 300	75 - 300	75 - 300	75 - 300	75 - 300	75 - 300

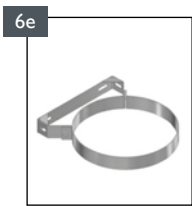

**Lichte muurbeugel**

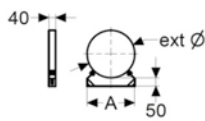

Art.-Nr.	110433	110528	110669	110740	110861	111005	111197	111663	115423
A	138	158	188	208	238	258	308	358	408

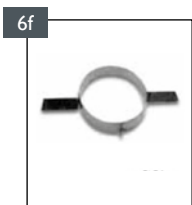

**Daksteun**

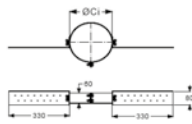

Art.-Nr.	100960	100961	100962	100963	100964	100965	100967	100968	113120
	1,00	1,10	1,22	1,25	1,30	1,33	1,40	1,47	1,70
	130	150	180	200	230	250	300	350	400

ook bruikbaar als plafondhouder



**Dakdoorvoer 16° - 25° (met loodslab)**

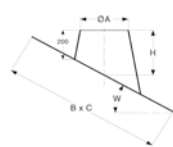

Art.-Nr.	101245	101245	101246	101246	101247	101247	101248	101249	101250
ØA	200	200	250	250	300	300	350	400	450
H	249	249	258	258	267	267	277	268	295
B x C	850x830	850x830	910x880	910x880	970 x940	970x940	1020x990	1080x1040	1100x1100

(met Wakaflex)

Zwart	148976	148976	148977	148977	148978	148978	148980	148982	148983
Rood	154423	154423	154424	154424	154425	154425	154427	154429	154430
B x C	713x693	713x693	770x746	770x746	827x799	827x799	884x852	941x906	998x959



**Dakdoorvoer 26° - 35° (met loodslab)**

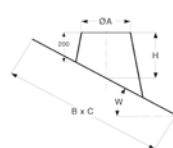

Art.-Nr.	101251	101251	101252	101252	101253	101253	101254	101255	101256
ØA	200	200	250	250	300	300	350	400	450
H	278	278	293	293	307	307	321	336	350
B x C	900x830	900x830	960x880	960x880	1020x940	1020x940	1090x990	1150x1040	1100x1100

(met Wakaflex)

Zwart	148994	148994	148995	148995	148996	148996	148998	149000	149001
Rood	154441	154441	154442	154442	154443	154443	154445	154447	154448
B x C	754x703	754x703	818x758	818x758	882x813	882x813	946x868	1011x923	1075x978



**Dakdoorvoer 36° - 45° (met loodslab)**

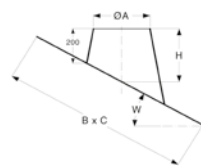

Art.-Nr.	101257	101257	101258	101258	101259	101259	101260	101261	101262
ØA	200	200	250	250	300	300	350	400	450
H	314	314	334	334	355	355	376	397	418
B x C	960x830	960x830	1040x880	1040x880	1120x940	1120x940	1190x990	1270x1040	1100x1100

(met Wakaflex)



Zwart	149012	149012	149013	149013	149014	149014	149016	149018	149019
Rood	154459	154459	154460	154460	154461	154461	154463	154465	154466
B x C	821x715	821x715	897x773	897x773	974x831	974x831	1050x888	1127x945	1204x1002

Maten in mm

# Schiedel ICS

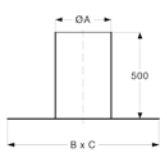
Int Ø	80	100	130	150	180	200	250	300	350
-------	----	-----	-----	-----	-----	-----	-----	-----	-----

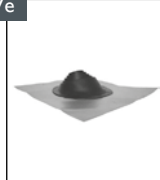
7d	Dakdoorvoer 0° (in roestvrij staal)	Art.-Nr.	101226	101226	101227	101227	101228	101228	101229	101230	101231
		ØA	200	200	250	250	300	300	350	400	450
		B x C	700	700	750	750	800	800	850	900	950

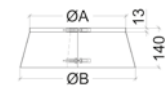

7e	Uniflash	80-100	150-300	250-400	
	Universele flashing van EDPM-rubber/aluminium. Trek gewoon aan de vereiste diameter op de rubberen afdichting.	Art.-Nr.	112198	112197	114341
		Fur Ø	80-100	150-300	250-400
		A	500	685	800

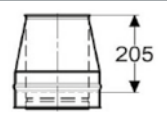
7f	Stormkraag	Art.-Nr.	100969	100970	100971	100972	100973	100974	100976	100977	100978
	boven aan dakdoorvoer over ICS-buis plaatsen om de ringspleet af te dekken	Gewicht kg/Stk.	0,29	0,31	0,35	0,38	0,39	0,45	0,51	0,85	0,95
		ØA	130	150	180	200	230	250	300	350	400
		Ø B	270	290	320	340	370	390	440	490	540

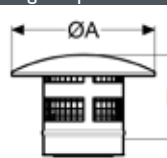
8a	Conisch eindstuk	Art.-Nr.	101212	101213	101214	101215	101216	101217	101218	101219	101220
		Gewicht kg/Stk.	0,88	1,05	1,31	1,48	1,74	1,91	2,34	2,76	3,20
		Nuttige lengte (NL)	205	205	205	205	205	205	205	205	205

8b	Regenkap met draad + klemband	Art.-Nr.	112769	113085	113534	114970	115364	115702	116222	117060	117533
		A	266	266	266	362	362	362	362	490	570
		B	210	213	219	213	217	220	229	251	257
		Gewicht (kg)	1,51	1,70	1,97	2,53	2,85	3,06	3,61	4,68	5,67

Design 80-250mm

8c	Regenkap zonder draad + klemband	Art.-Nr.	112499	112795	113183	114575	115005	115242	115942	116792	117350
		A	266	266	266	362	362	362	362	490	570
		B	210	213	219	213	217	220	229	251	257
		Weight (kg)	1,37	1,54	1,79	2,30	2,59	2,79	3,28	4,25	5,15

Design 80-250mm

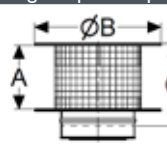
8d	Regenkap Anti-Splash met draad + klemband	Art.-Nr.	114904	115166	116258	116970	118025	118645	118722
		A	130	175	200	240	297	346	384
		B	250	300	350	400	500	600	700
		C	180	225	250	290	347	396	434
		Gewicht (kg)	1,62	2,04	2,60	3,18	4,63	6,17	7,92

Maten in mm

# Schiedel ICS

## Productoverzicht

Int Ø	80	100	130	150	180	200	250	300	350
-------	----	-----	-----	-----	-----	-----	-----	-----	-----

8e



Regenkop Anti-Splash zonder draad + klemband

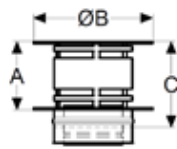

Art.-Nr.	114352	114830	115893	116496	117700	118432	118461
A	130	175	200	240	297	346	384
B	250	300	350	400	500	600	700
C	180	225	250	290	347	396	434
Gewicht (kg)	1,60	2,02	2,57	3,15	4,58	6,11	7,84

8f



Regenkop Anti-Splash - opklapbaar deksel

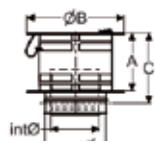

Art.-Nr.	—	—	119017	119016	119015	119014	119012	119011	119010
A									
B			130	175	200	240	297	346	384
C			250	300	350	400	500	600	700
Gewicht (kg)			1,80	2,25	2,50	2,90	3,47	3,96	4,34
			1,60	2,02	2,57	3,15	4,58	6,11	7,84

9a



Aansluitrozet 135 mm rond



Art.-Nr.	104505	104506	104507	104508	104509	104510	104511	104512	131523
Gewicht kg/Stk.	0,30	0,36	0,42	0,45	0,48	0,52	0,58	0,68	1,16
ØA	135	155	185	205	235	255	305	355	405
ØB	405	425	455	475	505	525	575	625	675

verstelbaar / geschikt voor montage achteraf (indien genoeg ruimte in de diepte)

9c



Aansluitrozet 85 mm rond

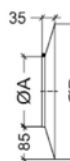

Art.-Nr.	104498	104499	104500	104501	137978	104502	104503	104504	—
Gewicht kg/Stk.	0,30	0,36	0,42	0,45	0,49	0,52	0,58	0,90	
ØA	135	155	185	205	235	255	305	355	
ØB	305	325	355	375	405	425	475	525	

verstelbaar / geschikt voor montage achteraf (indien genoeg ruimte in de diepte)

9e



Afsluitplaat rechthoekig, 120 mm

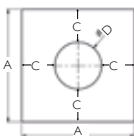

Art.-Nr.	—	131472	131473	131474	131475	131476	131478	131479	131480
ØD		170	200	220	250	270	320	370	420
A		410	440	460	490	510	560	610	660
C		120	120	120	120	120	120	120	120

10a



Afsluitdeksel met trekregelaar voor T-aansluitstuk

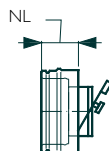

Art.-Nr.	—	—	101204	101205	101206	101207	101209	101210	101211
Gewicht kg/Stk.			0,71	0,81	0,95	1,04	1,28	1,51	1,77
ØD (außen)			180	200	230	250	300	350	400
Nuttige lengte (NL)			95	95	95	95	95	95	95

10b



Afsluitdeksel voor T-aansluitstuk

past op pos. 3a-3d voor niet-gebruikte rookkanaal-aansluitingen (T-deel)



Art.-Nr.	101104	101105	101106	101107	101108	101109	101110	101111	101112
Gewicht kg/Stk.	1,01	1,36	1,70	1,94	2,33	2,61	3,36	4,09	4,70
A	95	95	95	95	95	95	95	95	95

Maten in mm



# Schiedel ICS

Int Ø	80	100	130	150	180	200	250	300	350
-------	----	-----	-----	-----	-----	-----	-----	-----	-----



## Statische klemband

vanaf 1,5 m verplicht vrijstaand vanaf Ø 350 standaard bij elk buiselement inbegrepen; Montage afhankelijk van Ø, zie aanwijzingen in sterkteberekening

Art.-Nr.	101124	101125	101126	101127	101128	101130	101131	101132	101133
Gewicht kg/Stk.	0,21	0,24	0,29	0,31	0,36	0,49	0,46	0,53	0,60
buiten Ø	130	150	180	200	230	280	300	350	400
breedte	108	108	108	108	108	108	108	108	108



## Spankabelbeugel (voor afspannen bovendaks)

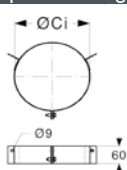

Art.-Nr.	100639	100640	100641	100642	100643	100645	100646	100647	100648
Gewicht kg/Stk.	0,44	0,47	0,50	0,54	0,58	0,58	0,68	0,49	0,50
Ø Ci	130	150	180	200	230	280	300	350	400

Stalen kabels, bevestigingsmateriaal niet meegeleverd



## Klemband

breedte 57 mm

Art.-Nr.	104418	104419	104420	104421	104422	104423	104424	104425	104426
Gewicht kg/Stk.	0,11	0,13	0,15	0,17	0,19	0,20	0,22	0,24	0,28
Ø	130	150	180	200	230	250	280	300	350



## Statische manchet

Art.-Nr.	104438	104439	104440	104441	104442	104443	112515	104444	104384
Gewicht kg/Stk.	0,70	0,80	0,93	1,02	1,16	1,25	1,47	1,47	1,70
buiten Ø	130	150	180	200	230	250	280	300	350
breedte	300	300	300	300	300	300	300	300	300



## Bocht 15°

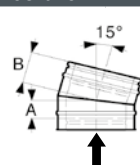

Art.-Nr.	100727	100728	100729	100730	100731	101290	100733	100734	100735
Gewicht kg/Stk.	0,74	0,88	1,08	1,22	1,43	1,78	1,91	2,25	2,87
A	55	55	55	55	60	60	65	65	67
B	95	95	95	95	100	100	105	105	112



## Bocht 30°

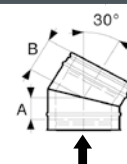

Art.-Nr.	100741	100742	100743	100744	100745	101291	100747	100748	100749
Gewicht kg/Stk.	0,74	0,88	1,08	1,22	1,81	2,25	2,42	2,84	4,42
A	55	60	68	70	75	80	85	90	100
B	95	100	108	110	115	120	125	130	140



## Bocht 45°

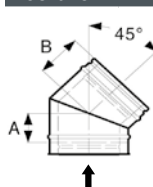

Art.-Nr.	100755	100756	100757	100758	100759	100760	100761	100762	100763
Gewicht kg/Stk.	0,93	1,11	1,37	1,54	1,81	2,15	2,82	3,83	4,42
A	70	75	80	85	90	95	105	115	130
B	110	115	120	125	130	135	145	155	170

↑ = Rookgasrichting

Maten in mm

# Schiedel ICS

## Productoverzicht

Int Ø                      80           100           130           150           180           200           250           300           350

12d

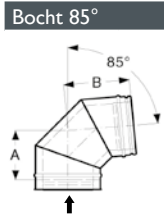

Bocht 85°									
Art.-Nr.	100769	100770	100771	100772	100773	100774	100775	100776	100777
Gewicht kg/Stk.	1,20	1,50	2,00	2,38	3,07	3,39	4,55	5,84	7,33
A	126	133	149	158	173	185	208	232	258
B	170	177	193	202	217	229	252	276	302

12e

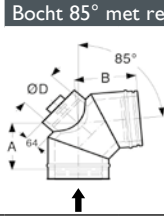

Bocht 85° met revisieopening, voor vaste brandstoffen									
Art.-Nr.	101294	101295	100797	100798	100799	100800	100802	100803	100804
Gewicht kg/Stk.	1,61	2,02	2,68	3,05	3,68	3,98	5,12	6,74	8,18
A	153	151	163	182	179	185	208	232	258
B	197	195	207	226	223	229	252	276	302
ØD	80	100	130	150	150	150	150	200	200

12f

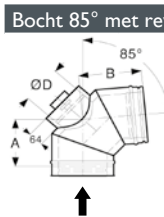

Bocht 85° met revisieopening, voor olie, gas									
Art.-Nr.	100783	100784	100785	100786	100787	100788	100789	100790	100791
Gewicht kg/Stk.	1,61	2,02	2,68	3,05	3,68	3,98	5,12	6,74	8,18
A	153	151	163	182	179	185	208	232	258
B	197	195	207	226	223	229	252	276	302
ØD	80	100	130	150	150	150	150	200	200

12g

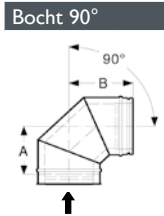

Bocht 90°									
Art.-Nr.	100810	100811	100812	100813	100814	100815	100816	100817	100818
Gewicht kg/Stk.	1,20	1,50	2,00	2,38	3,07	3,39	4,55	5,84	7,33
A	128	136	152	161	176	188	212	237	264
B	172	180	196	205	220	232	256	281	308

12h

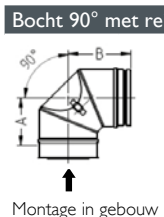

Bocht 90° met reinigingsopening, vlak, voor vaste brandstof, onderdruk, droog gebruik									
Art.-Nr.	112217	109584	109585	109586	109587	109588	109589	117563	118133
Gewicht kg/Stk.	1,26	1,82	2,41	2,75	3,31	3,58	4,61	6,07	7,36
A	128	136	152	161	176	188	212	237	264
B	172	180	196	205	220	232	256	281	308
D	80	100	110	110	120	120	120	120	120

Montage in gebouw

12i

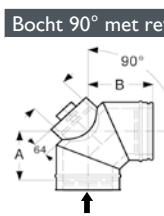

Bocht 90° met revisieopening voor vaste brandstof									
Art.-Nr.	101298	101299	100838	100839	100840	100841	100843	100844	100845
Gewicht kg/Stk.	1,61	2,02	2,68	3,05	3,68	3,98	5,12	6,74	8,18
A	156	155	166	186	183	188	212	237	264
B	200	199	210	230	227	232	256	281	308
ØD	80	100	130	150	150	150	150	200	200

12j

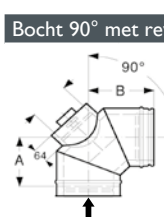
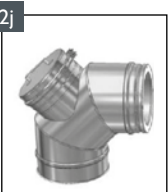

Bocht 90° met revisieopening voor olie, gas									
Art.-Nr.	100824	100825	100826	100827	100828	100829	100830	100831	100832
Gewicht kg/Stk.	1,61	2,02	2,68	3,05	3,68	3,98	5,12	6,74	8,18
A	156	155	166	186	183	188	212	237	264
B	200	199	210	230	227	232	256	281	308
ØD	80	100	130	150	150	150	150	200	200

↑ = Rookgasrichting

Maten in mm

# Schiedel ICS

Int Ø	80	100	130	150	180	200	250	300	350
-------	----	-----	-----	-----	-----	-----	-----	-----	-----

13a		Buisselement met meetopening voor horizontale en verticale montage										
			Art.-Nr.	101140	101141	101142	101143	101144	101145	101146	101147	101148
			Gewicht kg/Stk.	1,03	1,22	1,49	1,68	1,95	2,14	2,60	3,05	3,52
			Nuttige lengte (NL)	205	205	205	205	205	205	205	205	205
			Außen Ø	130	150	180	200	230	250	300	350	400

13b		Buisselement met drie meetopeningen voor horizontale en verticale montage										
			Art.-Nr.	101344	101345	101346	101347	101348	101349	101351	101352	101353
			Gewicht kg/Stk.	1,10	1,30	1,60	1,80	2,00	2,20	2,70	3,20	3,70
			Nuttige lengte (NL)	205	205	205	205	205	205	205	205	205
			Außen Ø	130	150	180	200	230	250	300	350	400

13c		Buisselement met condensafvoer										
			Art.-Nr.	101154	101155	101156	101157	101158	101159	101160	101161	101162
			Gewicht kg/Stk.	1,03	1,22	1,49	1,68	1,95	2,14	2,60	3,05	3,52
			Nuttige lengte (NL)	205	205	205	205	205	205	205	205	205
			Außen Ø	130	150	180	200	230	250	300	350	400

14a		Regelbaar element 190 - 250 mm										
			Art.-Nr.	112821	118924	114523	114975	115450	115885	116481	117047	117402
			Gewicht kg/Stk.	1,55	1,83	2,25	2,53	2,96	3,24	3,94	4,63	5,35
			Nuttige lengte (NL)	190-250	190-250	190-250	190-250	190-250	190-250	190-250	190-250	190-250
			Außen Ø	130	150	180	200	230	250	300	350	400

14b		Regelbaar element 270 - 375 mm										
			Art.-Nr.	100713	100714	100715	100716	100717	100718	100719	100720	100721
			Gewicht kg/Stk.	2,15	2,54	3,13	3,51	4,1	4,49	5,47	6,42	7,42
			Nuttige lengte (NL)	270-375	270-375	270-375	270-375	270-375	270-375	270-375	270-375	270-375
			Außen Ø	130	150	180	200	230	250	300	350	400

14c		Regelbaar element 375 - 585 mm										
			Art.-Nr.	115682	116193	116882	117207	117556	117873	118305	118639	113624
			Gewicht kg/Stk.	3,02	3,57	4,4	4,94	5,77	6,31	7,69	9,03	10,43
			Nuttige lengte (NL)	375-585	375-585	375-585	375-585	375-585	375-585	375-585	375-585	375-585
			Außen Ø	130	150	180	200	230	250	300	350	400

15		Buisselement 500 mm met reinigingsopening, vlak voor vaste brandstof, onderdruk, droog gebruik										
			Art.-Nr.	—	—	115391	115905	116364	116717	117323	117693	—
			Nuttige lengte (NL)	—	—	455	455	455	455	455	455	—

↑ = Rookgasrichting

Maten in mm

# Schiedel ICS

## Productoverzicht

Int Ø	80	100	130	150	180	200	250	300	350
-------	----	-----	-----	-----	-----	-----	-----	-----	-----

16a

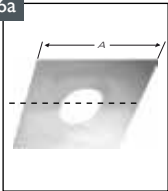

### Brandplaat 0° - 30°

Tweedelig

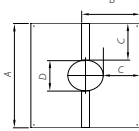

Art.-Nr.	101084	101085	101086	101087	101088	101089	101091	101092	101093
Gewicht kg/Stk.	1,00	1,10	1,20	1,40	1,60	1,80	2,00	2,41	2,41
A mm	630	650	680	700	730	750	800	850	900
B mm	325	337	354	366	383	395	424	453	484
C mm	247,50	247,50	247,50	247,50	247,50	247,50	247,50	247,50	247,50
Ø D mm	135	155	185	205	235	255	305	355	405

16b

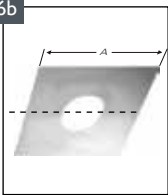

### Brandplaat 30° - 45°

Tweedelig

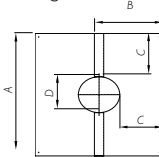

Art.-Nr.	101094	101095	101096	101097	101098	101099	101101	101102	101103
Gewicht kg/Stk.	1,00	1,10	1,20	1,40	1,60	1,80	2,00	2,20	2,40
A mm	630	650	680	700	730	750	800	850	900
B mm	343	357	378	392	414	428	463	499	534
C mm	247,50	247,50	247,50	247,50	247,50	247,50	247,50	247,50	247,50
Ø D mm	135	155	185	205	235	255	305	355	405

16c

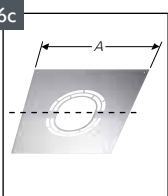

### Brandplaat 0° - 30° geventileerd

Tweedelig

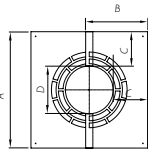

Art.-Nr.	104398	104399	104400	104401	104402	104403	104405	104406	104407
A mm	430	450	480	500	530	550	600	650	700
B mm	225	237	254	266	283	295	324	353	384
C mm	147,5	147,5	147,5	147,5	147,5	147,5	147,5	147,5	147,5
Ø D mm	135	155	185	205	235	255	305	355	405

16d

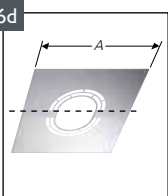

### Brandplaat 30° - 45° geventileerd

Tweedelig

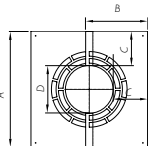

Art.-Nr.	104408	104409	104410	104411	104412	104413	104415	104416	104417
A mm	430	450	480	500	530	550	600	650	700
B mm	243	257	278	292	314	328	363	399	434
C mm	147,5	147,5	147,5	147,5	147,5	147,5	147,5	147,5	147,5
Ø D mm	135	155	185	205	235	255	305	355	405

17



### Spankabelset, stijf

verstelbaar 1500 tot 2500 mm  
Sterkteberekening aanwezig

Art.-Nr.	109553	109554	109555	109556	109557	109558	109559	—	—
Gewicht kg/Stk.	4,30	4,40	4,45	4,55	4,60	4,70	4,80		
Ø Schelle	130	150	180	200	230	250	300		

Dakhaak aan gebouw. Sterktebewijs van de dakbevestiging aan het gebouw.

18



### Sluiting voor condensafvoer

3/4" past op "lf,  
11 und 13c

Art.-Nr.	104428	104428	104428	104428	104428	104428	104428	104428	104428



# Schiedel ICS

Int Ø	80	100	130	150	180	200	250	300	350
-------	----	-----	-----	-----	-----	-----	-----	-----	-----

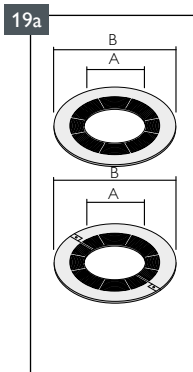

## Ronde, geventileerde, brandwerende plaat • Brandbare vloer

Codes en afwerkingsopties  
- Blank gegalvaniseerd staal  
- Zwart RAL 9005 mat

\* Brandwering uit één stuk verkrijgbaar, exclusief te gebruiken bij startpijpen van kachels

Art.-Nr.	IPC Blank	125501	125902	126661	127227	127772	128213	128715	—	—
Art.-Nr.	IPC Zwart	125499	125900	126659	127225	127770	128211	128713	—	—
Art.-Nr.	2PC Blank	125504	125905	126664	127230	127775	128216	128718	—	—
Art.-Nr.	2PC Zwart	125502	125903	126662	127228	127773	128214	128716	—	—
A mm		133	153	183	203	233	253	303		
B mm		330	350	380	400	430	450	500		

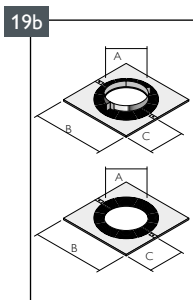

## Geventileerde steunplaat • Vierkante, geventileerde, brandwerende plaat • Brandbare vloer

Art.-Nr.	steunplaat P	125507	125908	126667	127234	127778	128219	128721	—	—
Art.-Nr.	brandwerend P	125506	125907	126666	127232	127777	128218	128720	—	—
A mm		133	153	183	203	233	253	303		
B mm		330	350	380	400	430	450	500		
C mm		165	175	190	200	215	225	250		

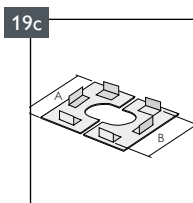

## Brandwerende plaat • Niet-brandbare vloer

Art.-Nr.	steunplaat P	125489	125891	126624	127200	127755	128197	128698	129131	—
A mm		300	300	330	350	380	400	450	500	
B mm		230	250	280	300	330	350	400	450	

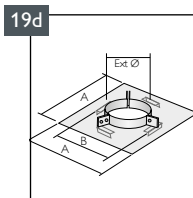

## Steunplaat • Niet-brandbare vloer

Art.-Nr.	steunplaat P	125495	125896	126646	127210	127762	128203	128705	129138	—
A mm		300	300	330	350	380	400	450	500	
B mm		230	250	280	300	330	350	400	450	

# Schiedel ICS

## Tabel met afmetingen voor asverschuivingen

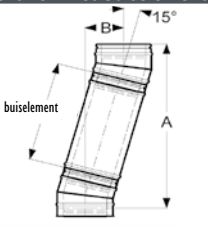
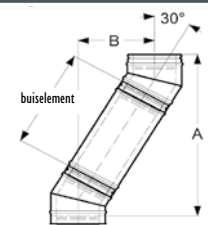
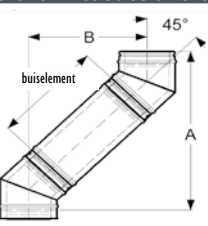
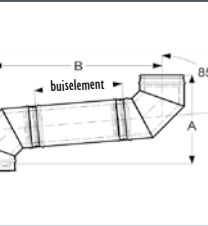
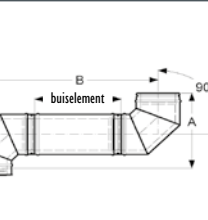
	int Ø mm	80	100	130	150	180	200	230	250	300	350	400	450	500	600	700
<b>Bocht 15°</b>																
zie afb. rechts	A	295	295	295	295	315	315	315	334	334	-	-	-	-	-	-
	B	39	39	39	39	41	41	41	44	44	-	-	-	-	-	-
<b>Bocht 30°</b>																
zie afb. rechts	A	280	299	327	336	355	373	373	392	411	448	537	556	575	631	687
	B	75	80	88	90	95	100	100	105	110	120	144	149	154	169	184
<b>Bocht 45°</b>																
zie afb. rechts	A	307	324	341	358	376	393	427	427	461	512	594	628	662	731	799
	B	127	134	141	148	156	163	177	177	191	212	246	260	274	303	331
<b>Bocht 85°</b>																
zie afb. rechts	A	322	337	372	391	424	450	480	500	552	609	641	852	907	1013	1120
	B	295	309	341	359	388	412	440	458	506	558	588	781	831	928	1026
<b>Bocht 90°</b>																
zie afb. rechts	A	300	316	348	366	396	420	452	468	518	572	620	830	880	980	1082
	B	300	316	348	366	396	420	452	468	518	572	620	830	880	980	1082
<b>T-stuk 45° met bocht 45°</b>																
zie afb. rechts	A	303	330	397	405	412	456	483	497	556	625	725	785	844	963	1086
	B	345	364	444	446	455	513	515	539	592	662	773	833	892	1016	1139
<b>Bocht 15° met buiselement</b>																
	buisselement	A	1218	1218	1218	1218	1238	1238	1238	1257	1257	-	-	-	-	-
	<b>995</b>	B	286	286	286	286	288	288	288	291	291	-	-	-	-	-
	buisselement	A	735	735	735	735	755	755	755	774	774	-	-	-	-	-
	<b>455</b>	B	157	157	157	157	159	159	159	162	162	-	-	-	-	-
	buisselement	A	493	493	493	493	513	513	513	532	532	-	-	-	-	-
	<b>205</b>	B	92	92	92	92	94	94	94	97	97	-	-	-	-	-
buisselement	A	445	445	445	445	465	465	465	484	484	-	-	-	-	-	
<b>155</b>	B	79	79	79	79	81	81	81	84	84	-	-	-	-	-	
<b>Bocht 30° met buiselement</b>																
	buisselement	A	1107	1126	1154	1163	1182	1200	1200	1219	1238	1275	1364	1383	1402	1458
	<b>995</b>	B	553	558	566	568	573	578	578	583	588	598	622	627	632	647
	buisselement	A	674	693	721	709	765	765	784	784	793	920	931	950	969	1025
	<b>455</b>	B	303	308	316	318	323	328	328	333	338	348	372	377	382	397
	buisselement	A	458	477	505	514	533	551	551	570	589	626	715	734	753	809
	<b>205</b>	B	178	183	191	193	198	203	203	208	213	223	247	252	257	272
buisselement	A	414	433	461	470	489	507	507	526	545	582	671	690	709	765	
<b>155</b>	B	153	158	166	168	173	178	178	183	188	198	222	227	232	247	
<b>Bocht 45° met buiselement</b>																
	buisselement	A	982	999	1016	1033	1051	1068	1102	1102	1136	1187	1269	1303	1337	1406
	<b>995</b>	B	802	809	816	823	831	838	852	852	866	887	921	935	949	978
	buisselement	A	629	646	663	680	698	715	749	749	783	834	916	950	984	1053
	<b>455</b>	B	449	456	463	470	478	485	499	499	513	534	568	582	596	625
	buisselement	A	452	469	486	503	521	538	572	572	606	657	739	773	807	876
	<b>205</b>	B	272	279	286	293	301	308	322	322	336	357	391	405	419	448
buisselement	A	417	434	451	468	486	503	537	537	571	622	704	738	772	841	
<b>155</b>	B	237	244	251	258	266	273	287	287	301	322	356	370	384	413	
<b>Bocht 85° met buiselement</b>																
	buisselement	A	405	420	455	474	507	533	563	583	635	692	724	935	990	1096
	<b>995</b>	B	1246	1260	1292	1310	1339	1363	1391	1409	1457	1509	1539	1732	1782	1879
	buisselement	A	362	377	412	431	464	490	520	540	592	649	681	892	947	1053
	<b>455</b>	B	748	762	794	812	841	865	893	911	959	1011	1041	1234	1284	1381
	buisselement	A	340	355	390	409	442	468	498	518	570	627	659	870	925	1031
	<b>205</b>	B	499	513	545	563	592	616	644	662	710	762	792	985	1035	1132
buisselement	A	335	350	385	404	437	463	493	513	565	622	654	865	920	1026	
<b>155</b>	B	449	463	495	513	542	566	594	612	660	712	742	935	985	1082	
<b>Bocht 90° met buiselement</b>																
	buisselement	A	300	316	348	366	396	420	452	468	518	572	620	830	880	980
	<b>995</b>	B	1255	1271	1303	1321	1351	1375	1407	1423	1473	1527	1575	1785	1835	1935
	buisselement	A	300	316	348	366	396	420	452	468	518	572	620	830	880	980
	<b>455</b>	B	755	771	803	821	851	875	907	923	973	1027	1075	1285	1335	1435
	buisselement	A	300	316	348	366	396	420	452	468	518	572	620	830	880	980
	<b>205</b>	B	505	521	553	571	601	625	657	673	723	777	825	1035	1085	1185
buisselement	A	300	316	348	366	396	420	452	468	518	572	620	830	880	980	
<b>155</b>	B	455	471	503	521	551	575	607	623	673	727	775	985	1035	1135	

Afb. Bocht 15°

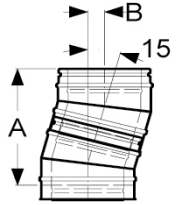

Afb. Bocht 30°

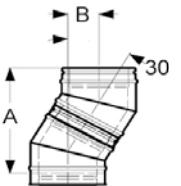

Afb. Bocht 45°

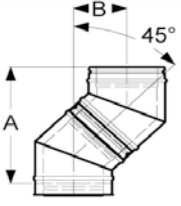

Afb. Bocht 85°

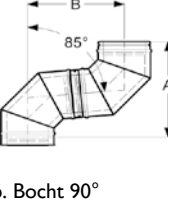

Afb. Bocht 90°



Afb. T-stuk 45° met bocht 45°

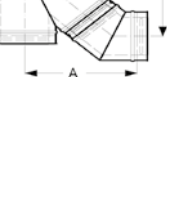

Technische wijzigingen voorbehouden

# Schiedel ICS

## Aanwijzingen in sterkteberekening

ICS Ø80-700

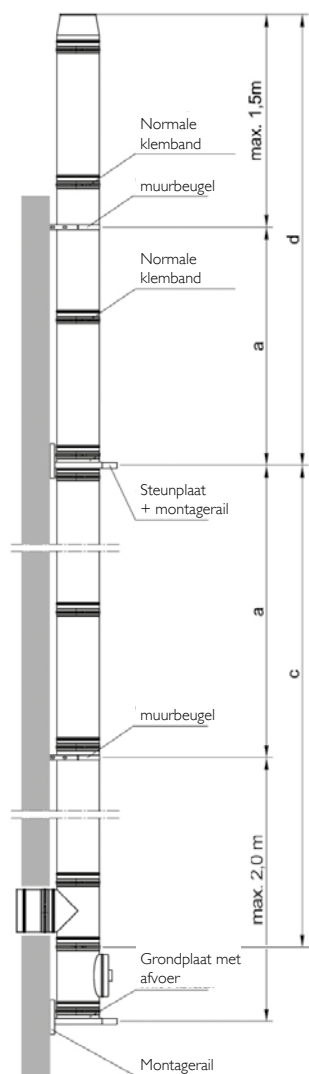

ICS Ø80-400

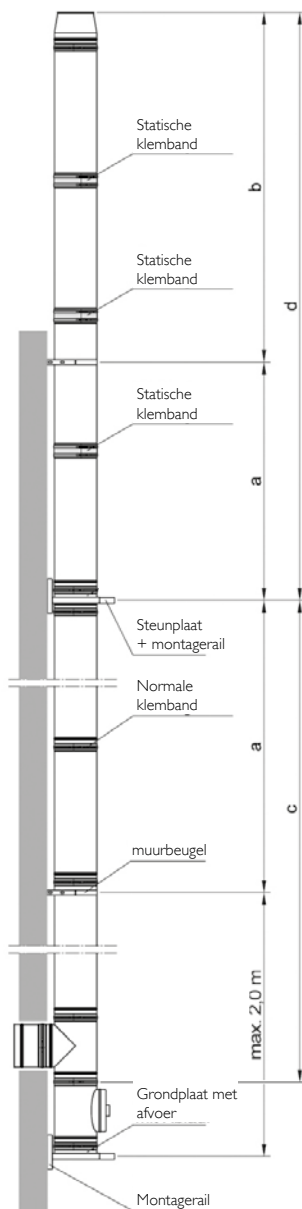

ICS Ø450-700

vanaf Ø 350 worden statische klembanden standaard met buiselementen meegeleverd

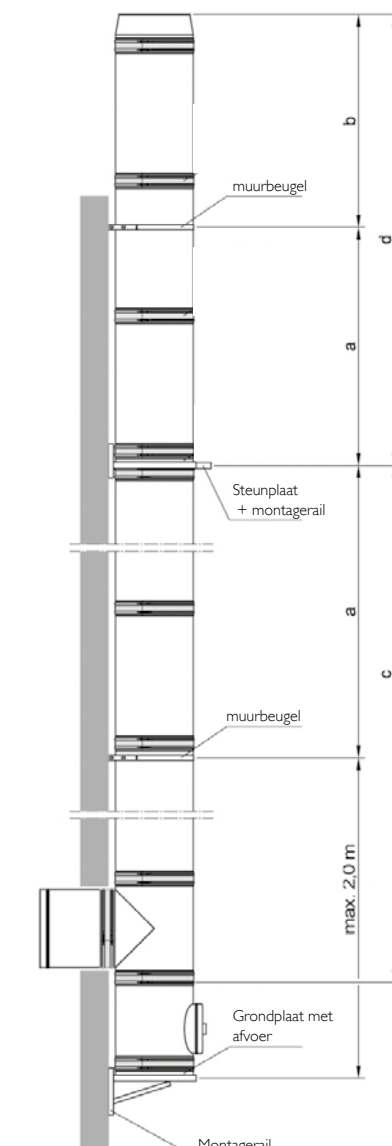

Ø mm	a <sup>1)</sup> m	b <sup>2)</sup> m	c m	d m
80	4	3,0	22	22
100	4	3,0	22	22
130	4	3,0	22	22
150	4	3,0	18	18
180	4	3,0	18	18
200	4	3,0	18	18
230	4	3,0	18	18
250	4	3,0	18	18
300	4	3,0	18	18
350	4	3,0	12	12
400	4	3,0	12	12
450	3	2,0	12	12
500	3	2,0	12	12
600	3	2,0	10	10
700	3	2,0	10	10

<sup>1)</sup> Afstand wandhouder

<sup>2)</sup> Bij Ø 80 tot Ø 300 is bij hoogtes vanaf 1,5 m voor elke buisverbinding (vanaf de buisverbinding onder de laatste wandhouder) 1 statische klemband verplicht. Vanaf Ø 350 worden statische klembanden standaard bij elk buiselement geleverd.

**\* Uitzonderlijke hoogtes moeten met het technisch bureau van Schiedel worden afgesproken!**

Technische wijzigingen voorbehouden

# Schiedel ICS

## Ignis-Protect

Speciaal ontworpen voor luchtdichte, energiezuinige gebouwen met houtskelet

Om te voldoen aan de nieuwste Europese bouwregels moet aan specifieke lek- en prestatiecriteria worden voldaan, die veel strenger zijn dan vroeger. Deze criteria zijn onontbeerlijk voor schoorsteenproducten die door brandbare muren lopen. Schiedel Chimney Systems heeft zwaar geïnvesteerd om geteste en goedgekeurde oplossingen voor deze problemen aan te reiken. Het merk stelt dan ook met trots zijn nieuwste baanbrekende product voor:



Beschermd conform de  
Europese octrooispecificaties  
EP I 878 849 B1



IGNIS-PROTECT,  
Winnaar van de Best Product Award  
Hearth & Home Exhibition 2015

## Productomschrijving

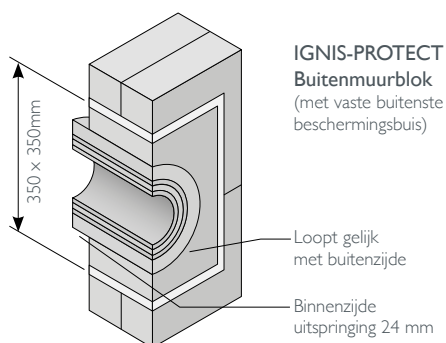
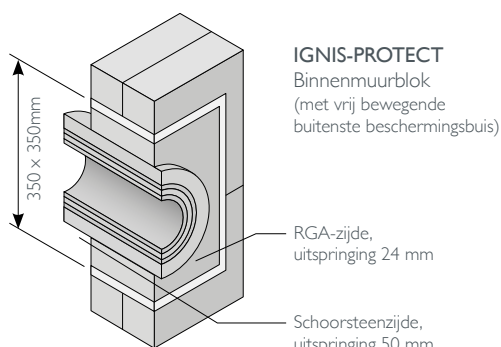

## Productkenmerken

Geschikt voor EW en DW verbinding van rookgasafvoerkanalen die door binnen- en buitenmuren van brandbaar materiaal lopen

- Verkrijgbaar in twee versies:  
Voor buitenmuren (met gelaagd aluminium op binnenzijde)  
Voor binnenmuren (zonder gelaagd aluminium en met verlengde verwijderbare kern)
- Verkrijgbaar in 90°- en 45°-versies
- Voor afvoergastemperaturen tot:  
450 °C voor EW verbonden afvoerbuizen (T450)  
600 °C voor DW verbonden afvoerbuizen (T600)
- Max. oppervlaktetemperatuur bij roetontbranding: 100 °C
- Monolithisch component van minerale wol, densiteit 120 kg/m<sup>3</sup>, bouw materiaal klasse A1
- Binnenzijde afgewerkt met gelaagd aluminium
- Buitenzijde met textuur op oppervlak om gevelbekleding te vergemakkelijken
- Verwijderbare buisdelen DN 125, 130, 150, 180, 200 mm
- IGNIS-PROTECT kan worden gebruikt zonder aanvullende bescherming
- Verkrijgbaar in een reeks standaard muurdiktes tussen 100 mm en 500 mm

## Goedkeuringen

### DIBt

Toelatingsnr. Z-7.4-3372

Deutsches Institut für Bautechnik

- Z-7.4-3372 voor T450-producten
- Z-7.4-3402 voor T600-producten

IGNIS-PROTECT 90° versie (Buitenmuur)

SAP Code	Dikte (mm)	Hoogte (mm)	Breedte (mm)
101841	150	700	565
101842	200	700	565
101843	250	700	565
101844	300	700	565
101845	350	700	565
101846	400	700	565

## Schiedel ICS Protect Box

Ontworpen om een antwoord te bieden op de belangrijkste uitdagingen voor moderne woningen ...

- Steeds luchtdichtere constructie
- Steeds dikkere isolatie

Schiedel Protect Box is de bewezen oplossing om de afstand te bewaren met brandbare materialen in laagenergie- en passiefhuizen.

### Productkenmerken

- Ontworpen om de blowerdoortest te doorstaan.
- Gemaakt met Rockwool-isolatie die bestand is tegen hoge temperaturen met buitenoppervlak van gelaagd aluminium, zodat brandbare stoffen op afstand blijven.
- Er is een EPDM-kit verkrijgbaar om de schoorsteen door een luchtdicht membraan op plafondniveau te laten passeren in een constructie met koud dak of op dakniveau bij een warm dak.
- Standaardhoogte 700 mm om te voldoen aan de nieuwe vereisten voor dakisolatie.

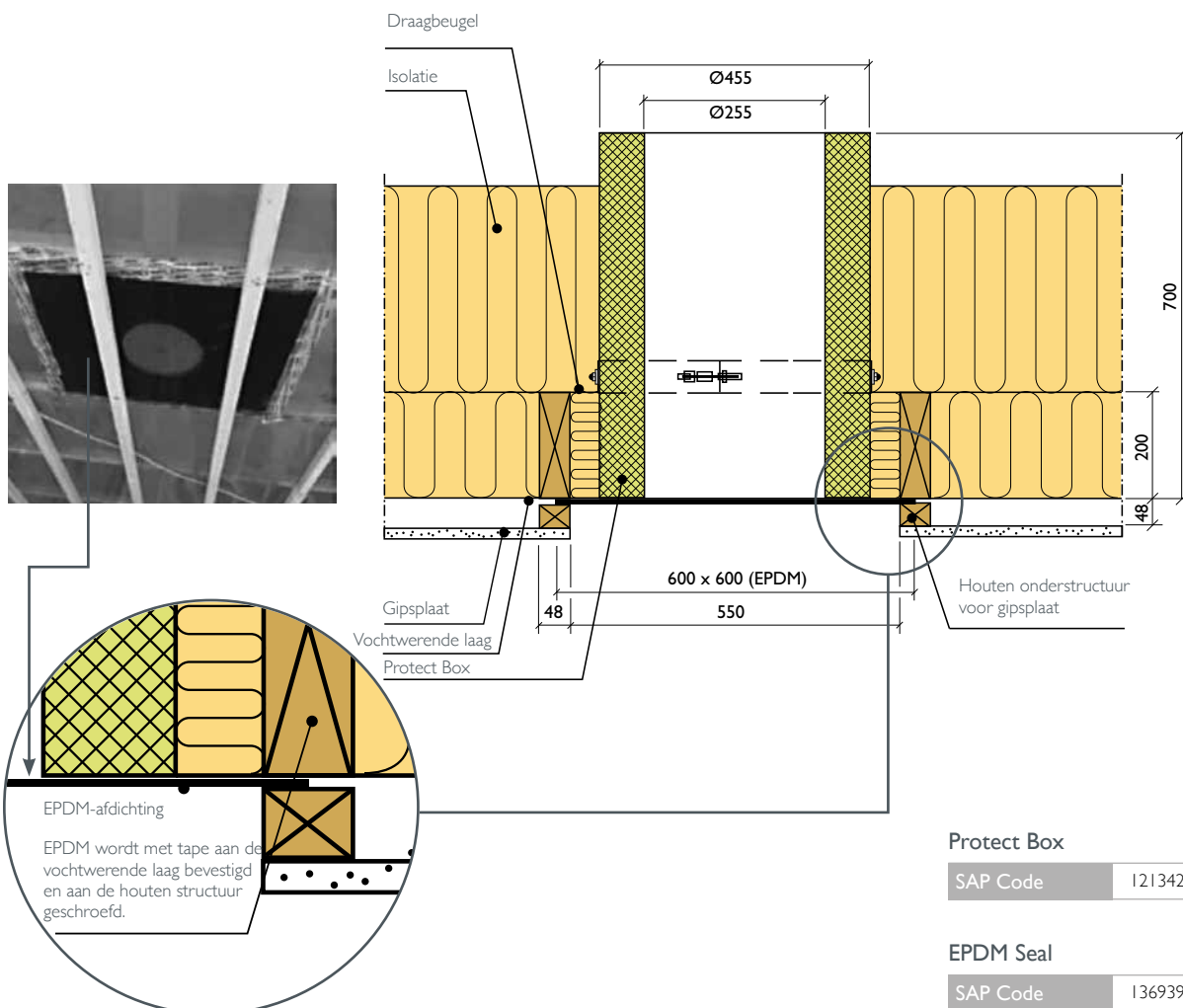

#### Protect Box

SAP Code 121342

#### EPDM Seal

SAP Code 136939



## Wij bieden TOPSERVICE!

- Siteanalyse
- Selectie van het systeem voor een optimale kostenbeheersing en prestaties
- Diameterberekening volgens EN-norm
- Ontwerp- en lay-outtekeningen
- Installatie op locatie
- Voortdurende technische ondersteuning, inclusief facilitair management

### TYPISCHE TOEPASSINGEN

- **SCHOORSTEENSYSTEMEN**  
Rookgasafvoersystemen voor biomassa-, gas- en olietelers  
Natuurlijke trek (onderdruk)  
Met ventilator (overdruk)  
Condensatie  
Modulaire collector
- **UITLAATSYSTEMEN**  
Generatoren, turbines, WKK
- **ANDERE VENTILATIESYSTEMEN**  
Productiebedrijf  
Bakovens  
Rookafvoer  
Passieve ventilatie  
Brandwerende installatiekanalen, kabelgoten  
Stortkokers
- **STEUNSYSTEMEN**  
Ondersteund door gebouw, binnen en buiten  
Ondersteund door een mast, vrijstaand  
enkele/meervoudige steun  
Windscherm  
Saneren van bestaande schoorsteen

GLASGOW  
Royal Infirmary





EEN ECHTE

# *SERVICE-ERVARING*

## WIJ BIEDEN EEN COMPLETE SERVICE

Of het nu om een rookgasafvoeroplossing voor een biomassatoestel, een toestel voor vaste of vloeibare brandstoffen in onder- of overdruk, een schoorsteen voor multi-familiale toepassingen, een WKK of een generator gaat, wij hebben een product voor elke commerciële of industriële toepassing. Wij zorgen voor de volledige constructie en technische ondersteuning. Zowel in de privé- als in de publieke sector kunt u rekenen op de ongeëvenaarde ervaring van Schiedel, ongeacht de grootte of de aard van uw project – van schoorstenen tot uitlaat- en ventilatiesystemen.

Schiedel staat bekend om zijn nauwe samenwerking met klanten. Wij bieden onze klanten steeds de beste service. Ons technische team kan indien nodig vooraf op de locatie een siteanalyse uitvoeren en toepassingsadvies verstrekken. Wij kunnen ontwerpen en produceren voor projecten in Europa en over de hele wereld en ter plaatse installaties uitvoeren, zowel kleine commerciële installaties als grote industriële toepassingen.

GLASGOW  
Dental Hospital



